

# Quickguide Alezio-II Solo m/Hybrid



HS Tarm A/S

Smedevej

DK-6880 Tarm tlf. 97371511

# Quickguide Alezio-II AWHP Solo Hybrid backup

## Til indedel uden indbygget varmtvandsbeholder

Følgende komponenter kan være medleveret.

- Udemodul Alezio-II 6-11-16 kW
- Indemodul som hybrid løsning
- Udeføler
- Buffertank (tilbehør) anbefales
- AVDO ventil (tilbehør)
- 3 vejs ventil Honeywell
- Varmtvandsfølere
- Gummifødder
- Kondensens bakke (tilbehør)

Følgende komponenter tilkøbes separat

- Stativ til væg
- Kølerør
- Kommunikationskabel (bus kabel)
- Evt. El-komponenter
- snavssamler 500  $\mu$

**Udemodul** placeres på en sokkel gerne i en højde på 200 mm over terræn, der bør tages hensyn til naboskel, idet der kan fremkomme blæserstøj. Der kan opsættes støjværn se manual for afstandskrav. Det anbefales, at der laves afløb fra varmepumpen.

**Indemodul** monteres på den medleverede monteringsskinne på en væg, som kan bære modulets vægt, og der anvendes de medleverede murplugs og skruer, det anbefales at anvende vaterpas. Sikkerhedsventilens overløb føres til kloak.

**OBS! Minimum rørafstand mellem ude- og indemodul er 5 meter OBS!**

**OBS! Rørføring mellem udemodul og indemodul udføres i kølerør i følgende størrelser (tommer) OBS!**

Alezio 6 MR Væske/gas 1/4 – 1/2" der anvendes adaptersæt til 3/8 – 5/8 (medleveret)

Alezio 11 TR Væske/gas 3/8 - 5/8"

Alezio 16 TR Væske/gas 3/8 – 5/8"

**OBS! Varmepumpen kølekreds er for-fyldt til 10 meters rørføring mellem inde og udemodul OBS!**

# Principskitse

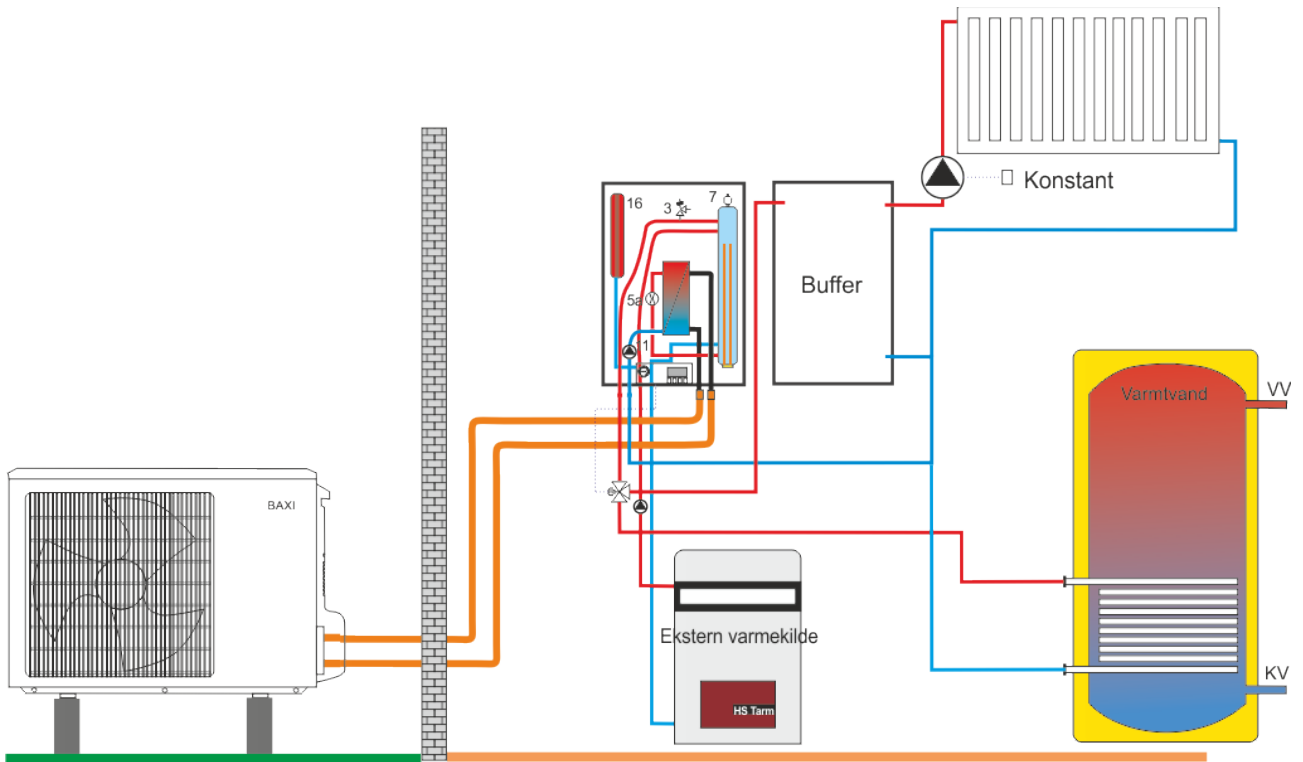

## Delelementer

### Indemodul tilslutninger

1. Fremløb mod radiator/buffertank/ 3 vejs ventil,
2. Retur fra radiator/buffertank husk snavssamler
3. Fremløb fra back-up kedel
4. Retur til back-up kedel

### 3 vejs ventil tilslutninger (medleveret Honeywell)

1. AB fra tilslutning 1 på indemodul
2. A til varmtvandsbeholder
3. B til Buffertank/Radiatorkreds

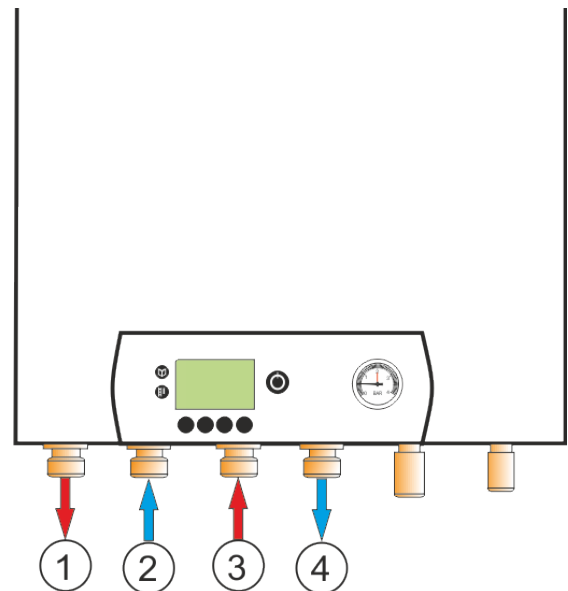
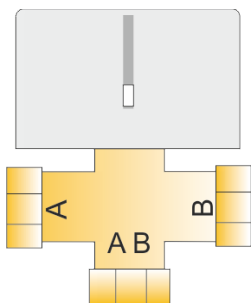

**OBS! husk at monteres snavssamler på retur 500 µ**

Buffertank (hvis medleveret)

1. Tilslutning 1 fra 3 vejs-ventil port A
2. Tilslutning 2 til radiatorkreds (husk Cirkulationspumpe)
3. Tilslutning 3 Fælles retur kobles sammen med radiator varmtvandsbeholder og føres til inde-moduls tilslutning 2

**OBS! Se evt. principskitse**

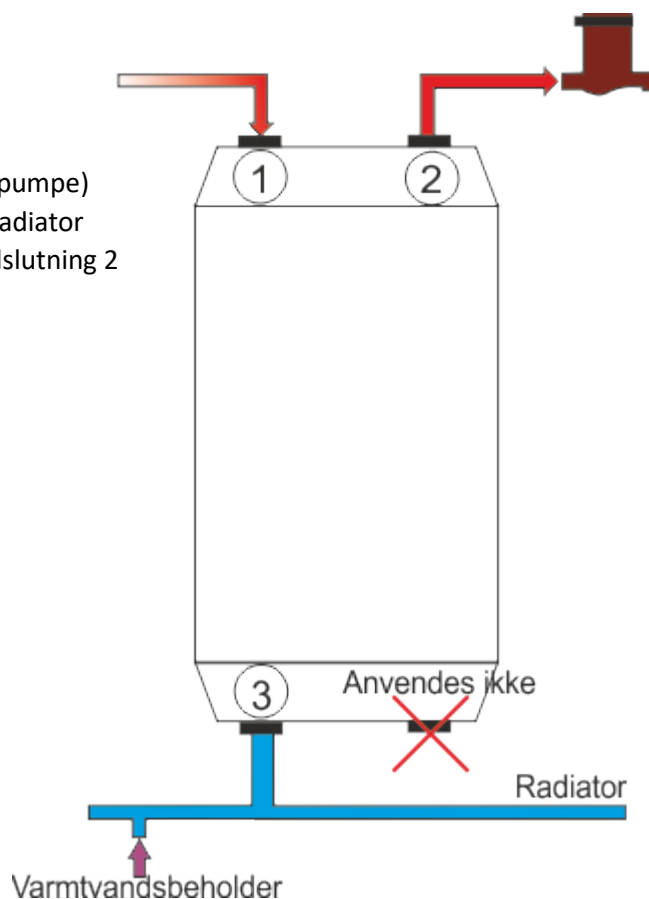

Varmtvandsbeholder (hvis medleveret)

1. A indbygning af evt. el-patron  $\text{\O}1 \frac{1}{2}''$
2. B Blinddæksel renseflance
3. C Tilslutning koldt brugsvand
4. D Retur til indemodul via buffertank
5. E Evt. brugsvandscirkulation
6. F Fremløb fra 3 vejs ventil port B
7. G Følerlomme
8. H Varmt brugsvand ud

**OBS! Husk at montere kontraventiler samt sikkerhedsudstyr på koldt vandssiden**

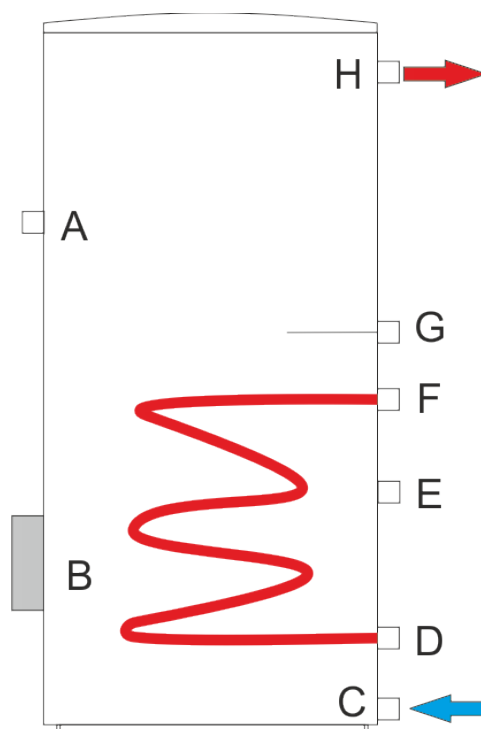

## Kølemontagen

### **OBS! Kølemontage udføres af en autoriseret kølemontør.**

1. Varmgas tilslutning 6 kW 1/2" 11-16 5/8"
2. Væsketilslutning 6 kW 1/4" 11-16 3/8"

Min længde mellem udemodul og indemodul 5 meter

Max længde (for-fyldt til) 10 meter.

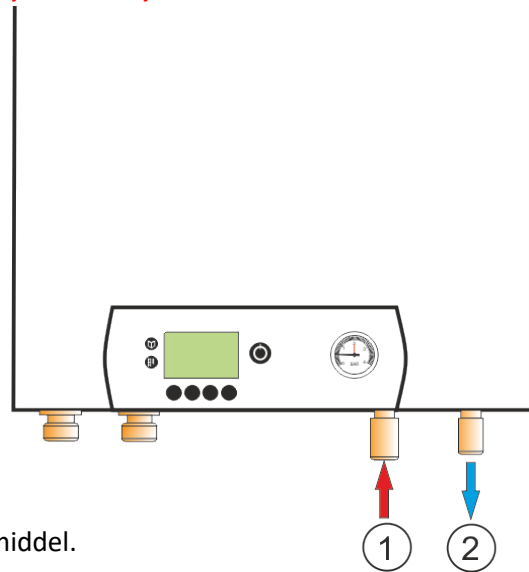

Der må kun anvendes kobberør som er fremstillet til kølemiddel.

Rørtrækket føres og fastgøres hensigtsmæssigt og med så få bøjninger som muligt, hvis der ikke kan opnås min. 5 meter mellem ude og indedel, "gemmes" de resterende meter. (Må ikke gemmes i lodret loop)

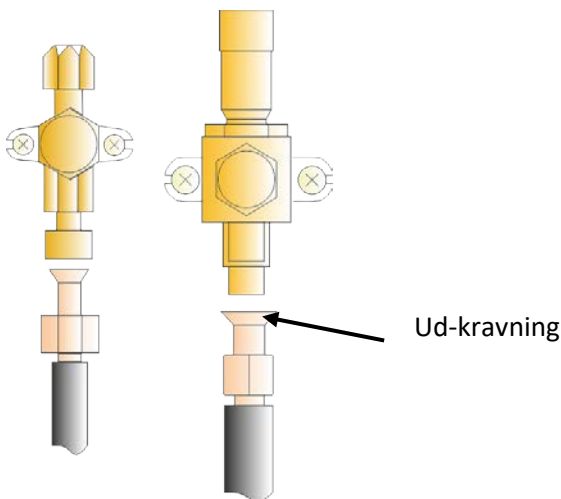

Når rørtrækket er udført, monteres møtrikker på kølerørene, og der udkraves med specielt udkravningsværktøj. Inden kølerørene monteres til ude- og indedel sikres det, at der ikke er snavs, metalspåner, jord eller andre fremmedlegemer i kølerøret.

1. Tilslut kølerørene til ude- og indemodul (anvend overgange ved 6 kW varmepumpe)  
(Påfør evt. køleolie for at lette fastspændingen)
2. Efterspænd møtrikker med en momentnøgle.

Udvendig diameter kølerør	Udvendig diameter ude-indele	Nm
6,35 - 1/4"	17	14-19
9,52 - 3/8"	22	34-42
12,7 - 1/2 "	26	49-61
15,88 - 5/8"	29	69-82

3. Der tryktestes med nitrogen og trykket øges trinvis indtil et tryk på 35 bar nås.
4. Trykket opretholdes, mens der lækagesøges med lækagespray
5. Fjern trykket og nitrogenen
6. Tilslut vakuummeter og vakuumpumpe
7. Skab vakuum efter nedenstående tabel

Udetemperatur (°C)	>20	10	0	-10
Tryk som skal opnås (Pa)	1000	600	250	200
Varighed af Vakuumperiode time	1 t	1 t	2 t	3 t

Herefter lukkes for ventilerne, der åbnes for kølemiddel, og varmepumpen er klar til opstart.

**OBS! Kølemontage udføres af en autoriseret kølemontør.**

### Elektriske tilslutninger

AWHP 6 kW	Faser	Kabel	Ampere
Ude-modul	Enkelt	3 X 2,5 mm <sup>2</sup>	16 A

	Faser	Kabel	Ampere
AWHP 11 kW	3 faser 0 + j	5 X 2,5 mm <sup>2</sup>	16 A
AWHP 16 kW	3 faser 0 + j	5 X 2,5 mm <sup>2</sup>	16 A

Udedelen

**OBS! Udedelens elforsyning skal være spændingsløs min 12 timer før opstart**

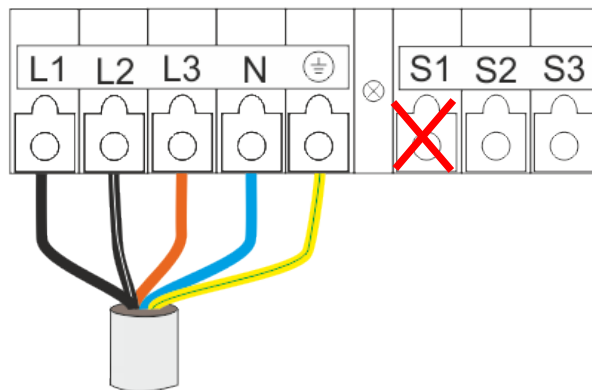
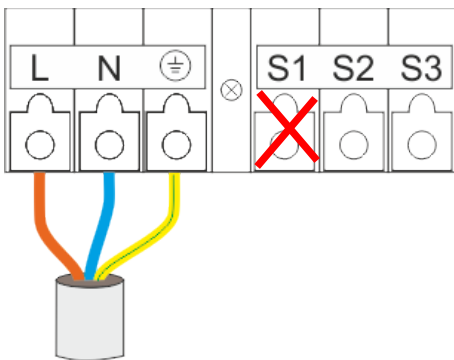

Indemodul forsyning

**OBS Der må ikke tilsluttes kabel på S1 OBS**

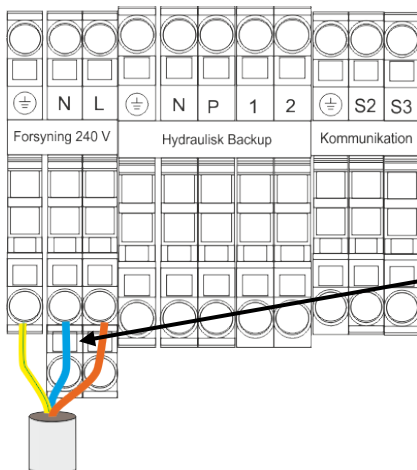

Forsyning	Faser	Kabel	Ampere
inde-modul	1 fase 0 + j	3 X 1,5 mm <sup>2</sup>	10 A

### Indemodul hydraulisk backup

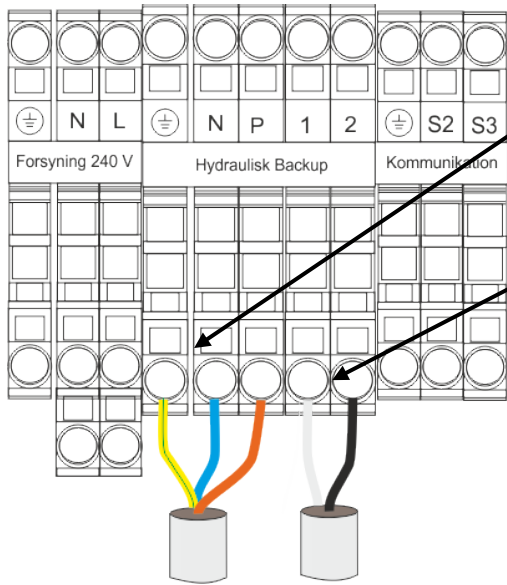

Evt. cirkulationspumpe tilsluttes på  $\oplus$  N, P

Potentialefrit signal.

Tænd sluk signal til ekstern varmekilde tilsluttes på 1, 2.

### Kommunikation udedel/ indedel

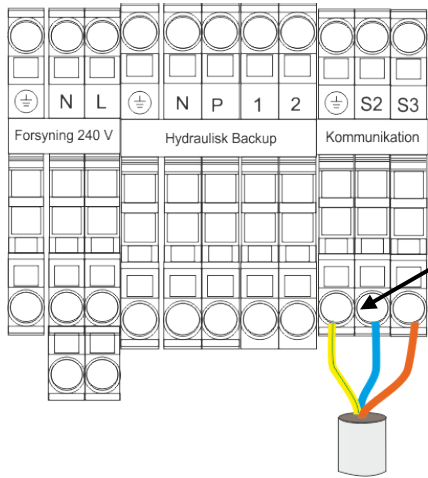

Kommunikation	Kabel
inde-modul/ude-modul	3 X 1,5 mm <sup>2</sup>

**OBS! Bemærk om varmepumpens størrelse er 6 eller 11 eller 16 kW**

6 kW

11-16 kW

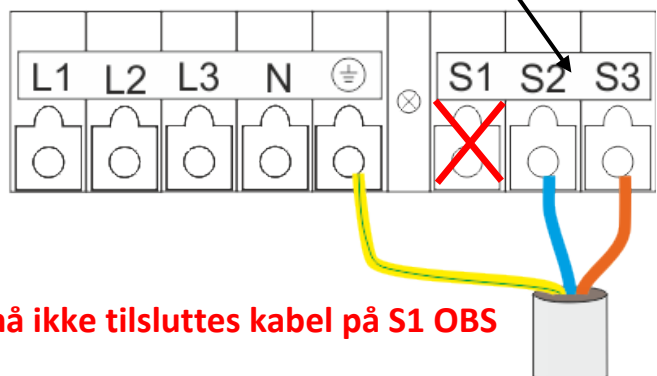
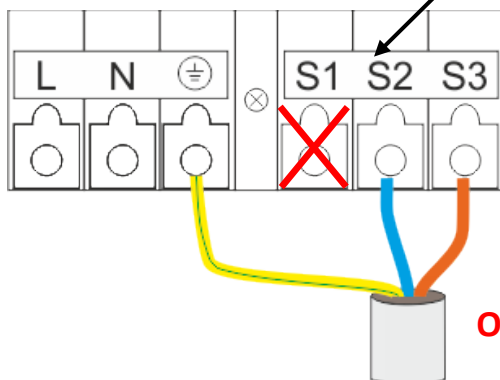

**OBS Der må ikke tilsluttes kabel på S1 OBS**

Tilslutning følere/3 vejs ventil

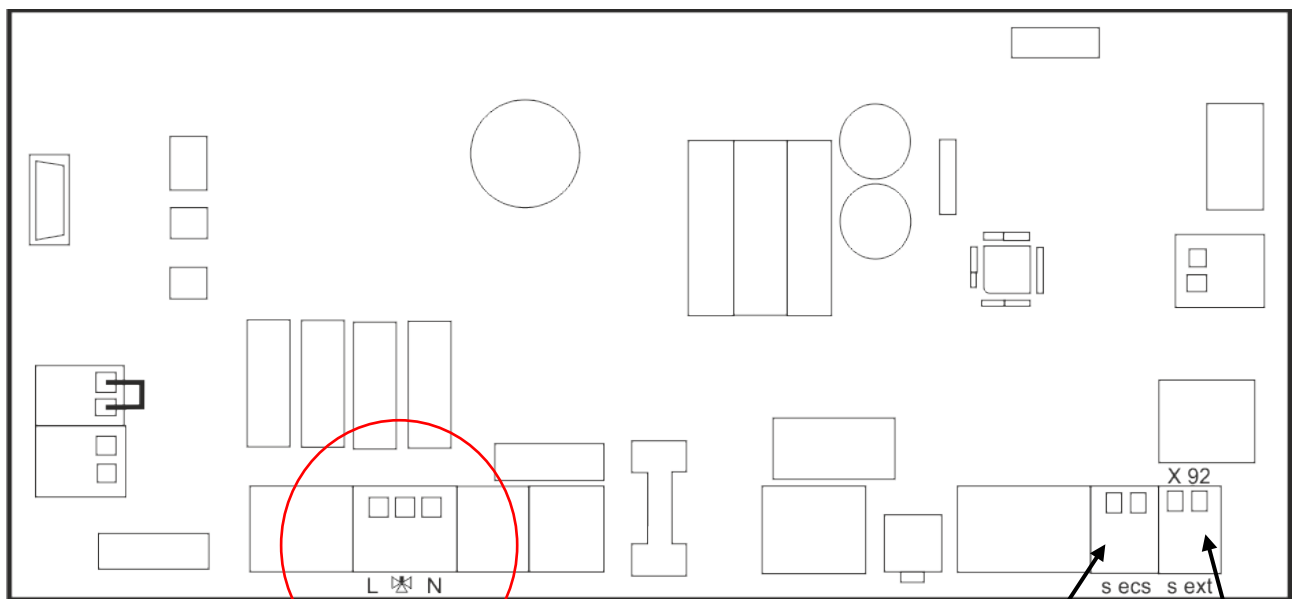

3 vejs ventil

Beholderføler

Udeføler

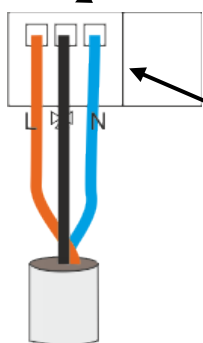

**OBS!**

blå = N

Brun = L

Sort = Signal

Opstart

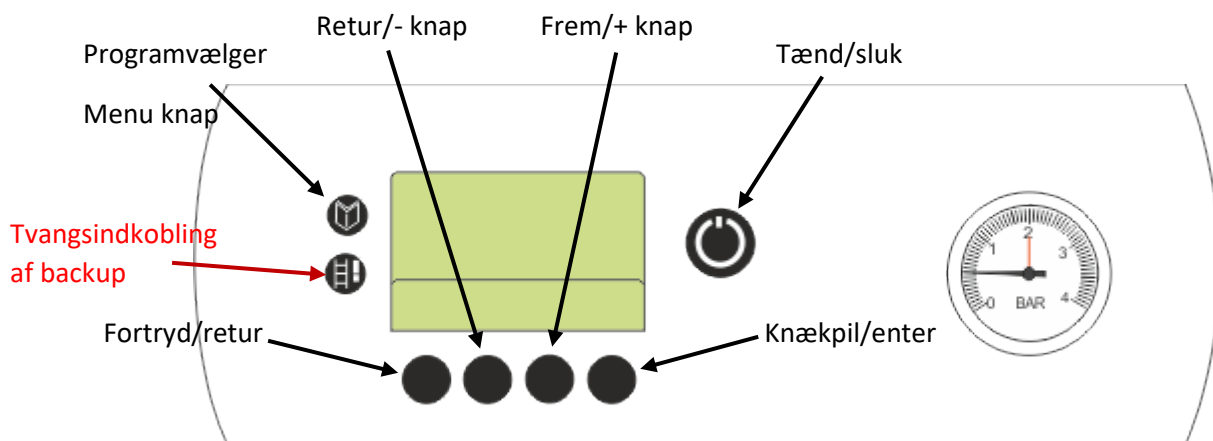

**Inden opstart anbefales det at gennemgå og udlufte installationen således, at der ikke opstår flow-fejl**

Styring











Med programvælger/menuknappen hoppes mellem menuerne







- 1 Tryk giver adgang til informationsmenu  blinker
- 2 Tryk giver adgang til Brugermenu  blinker
- 3 Tryk giver adgang til installatørmenu.  blinker

Informationsmenu giver følgende oplysninger (1 Tryk på menu knappen) og tryk knækpil/enter

	Rumopvarmning: Varmefremløb setpunkt temperatur Brugsvandsfunktion: Brugsvands setpunkt temperatur
	Målt fremløbstemperatur
	Målt brugsvandstemperatur
	Målt udetemperatur
	Vandflow min. 12 liter/min
	Softwareversion

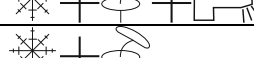
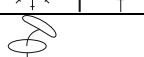
**OBS! Vandflow justeres på den interne cirkulationspumpe.**

Brugermenu (2 Tryk på menu knappen) og tryk knækpil/enter

Driftstilstand	Værdi	Symbol
Varme og varmt brugsvand	1	
Varme	2	
Varmt brugsvand	3	
Afkøling og varmt brugsvand	4	
Afkøling	5	
Stop / Frostbeskyttelsesfunktion	6	
Swimmingpool	7	
Swimmingpool og varmt brugsvand	8	

**OBS Ved levering er funktionen sat til værdi 6 stop (varmepumpen starter ikke).**

Hvis varmepumpen er opsat med varme og varmt vand, vælges menu 1 varme og varmt brugsvand.

Dette gøres ved at skifte ned med minustasten til værdien 1 står i display (snemand og vandhane er synlig)

Installationsmenu. (3 Tryk på menu knappen) og tryk knækpil/enter

Der er mulighed for at indstille utallige parametre i denne menu, de fleste er dog indstillet fra fabrik, og i denne Quick guide fortælles de nødvendige indstillinger.

Parameter	Beskrivelse	Indstilling	Interval	Fabriksindstilling
P 1	Systemkonfiguration	<b>0 eller 1</b> ▶ 0 = Varmekredse ▶ 1 = Varmekredse + brugsvand	1	0
P 2	Hældning på varmekurve	<b>0,1 til 4</b> Anbefalinger ▶ Gulvvarme ▶ Radiator 1,5	0,1	0,7
P 3	Valg af Backup	<b>0 eller 1</b> ▶ 0 = Hydraulisk Backup ▶ 1 = Elektrisk backup (EI-Patron)	1	1
P 4	Højeste fremløbstemperatur	▶ Hydraulisk Backup ;; 40 til 85°C ▶ Elektrisk Backup ;; 40 til 75°C	1°C	50°C



Når man har trykket 3 gange på menuknappen, beder varmepumpen om en kode, denne kode er 0012 og fremkommer ved at trykke på + tasten, til der står 0012 i display, herefter trykkes på knækpil/enter, og man opnår adgang til installationsmenuen.

P1 vil blinke, og der trykkes på knækpil/enter for at komme ind i menuen, her vælges:

0 hvis varmepumpen kun skal lave varme

1 hvis varmepumpen skal lave varme og varmt vand (normalt valg)

Tryk på knækpil/enter og varmepumpen vender tilbage til P1, som står og blinker.

Tryk på + for at komme til P2

Derved står P2 og blinker. Tryk knækpil/enter for at komme ind i menuen. P2 er varmekurven, og den indstilles til husets varmetab.

0,7 ved gulvvarme

1,5 ved radiator drift

Der trykkes på knækpil/enter for at vende tilbage til P2.

Tryk på + for at komme til P3

Derved står P3 og blinker. Tryk knækpil/enter for at komme ind i menuen. P3 er valg af backup.

0 Hydraulisk backup

Der trykkes på knækpil/enter for at vende tilbage til P3.

**Hermed er varmepumpen grundindstillet, og der henvises til bruger/installationsmanual for yderligere indstillinger. Udfyld indreguleringsrapport**